

# Technische Beschreibung und Bedienungsanleitung

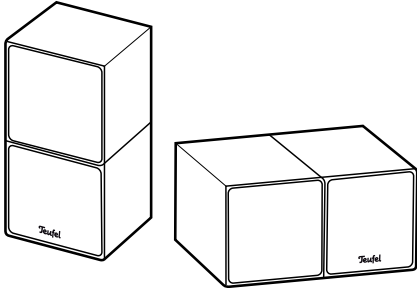

**Lautsprecher-Set  
Cubycon 2**

# Teufel

## Allgemeine Hinweise & Informationen

---

### Bestimmungsgemäßer Gebrauch

Verwenden Sie die Lautsprecher ausschließlich wie in dieser Bedienungsanleitung beschrieben. Jede andere Verwendung gilt als nicht bestimmungsgemäß und kann zu Sach- oder sogar zu Personenschäden führen. Der Hersteller übernimmt keine Haftung für Schäden, die durch nicht bestimmungsgemäßen Gebrauch entstanden sind. Die Lautsprecher sind zum Einsatz im privaten Bereich bestimmt.



Bevor Sie die Lautsprecher in Betrieb nehmen, lesen Sie bitte zuerst die Sicherheitshinweise und die Bedienungsanleitung aufmerksam durch. Nur so können Sie alle Funktionen sicher und zuverlässig nutzen. Heben Sie die Bedienungsanleitung gut auf und übergeben Sie sie auch an einen möglichen Nachbesitzer.

### Zur Kenntnisnahme

Die Informationen in diesem Dokument können sich ohne vorherige Ankündigung ändern und stellen keinerlei Verpflichtung seitens der Lautsprecher Teufel GmbH dar. Ohne vorherige schriftliche Genehmigung der Lautsprecher Teufel GmbH darf kein Teil dieser Bedienungsanleitung vervielfältigt, in irgendeiner Form oder auf irgendeine Weise elektronisch, mechanisch, durch Fotokopien oder durch Aufzeichnungen übertragen werden.

### Originalverpackung

Falls Sie das achtwöchige Rückgaberecht in Anspruch nehmen wollen, müssen wir Sie bitten, die Verpackung unbedingt aufzubewahren. Wir können das Gerät nur MIT ORIGINAL-VERPACKUNG zurücknehmen. Leerkartons sind nicht erhältlich!

### Reklamation

Im Falle einer Reklamation benötigen wir zur Bearbeitung unbedingt Ihre Rechnungsnummer sowie die Seriennummer bzw. Losnummer. Die Seriennummer ist auf der Rückseite des Gerätes zu finden.

Vielen Dank für Ihre Unterstützung!

### Kontakt

Bei Fragen, Anregungen oder Kritik wenden Sie sich bitte an unseren Service:

**Lautsprecher Teufel GmbH**  
**BIKINI Berlin**  
**Budapester Straße 44**  
**10787 Berlin (Germany)**

Telefon +49 (0)30 / 300 930 0

Telefax +49 (0)30 / 300 930 930

E-Mail: [info@teufel.de](mailto:info@teufel.de)

[www.teufel.de](http://www.teufel.de) oder [teufelaudio.com](http://teufelaudio.com)

# Sicherheitshinweise

## Signalbegriffe

Folgende Signalbegriffe finden Sie in dieser Anleitung:

### **WARNUNG**

*Dieser Signalbegriff bezeichnet eine Gefährdung mit einem mittleren Risikograd, die, wenn sie nicht vermieden wird, den Tod oder eine schwere Verletzung zur Folge haben kann.*

### **VORSICHT**

*Dieser Signalbegriff bezeichnet eine Gefährdung mit einem niedrigen Risikograd, die, wenn sie nicht vermieden wird, eine geringfügige oder mäßige Verletzung zur Folge haben kann.*

### **HINWEIS**

*Dieser Signalbegriff warnt vor möglichen Schäden.*

## Sicherheitshinweise

In diesem Kapitel finden Sie allgemeine Sicherheitshinweise, die Sie zu Ihrem eigenen Schutz und dem Schutz Dritter stets beachten sollten. Beachten Sie zusätzlich die Warnhinweise in den einzelnen Kapiteln in dieser Bedienungsanleitung.

### **Ein mangelhafter Aufstellungsort kann Verletzungen und Schäden verursachen.**

- Verwenden Sie die Lautsprecher nicht unbefestigt in Fahrzeugen, an labilen Standorten, auf wackeligen Stativen oder Möbeln, an unterdimensionierten Halterungen etc. Die Lautsprecher könnten um- oder herunterfallen und Personenschäden verursachen oder selbst beschädigt werden.
- Stellen Sie die Lautsprecher so auf, dass die Kabel keine Stolperfalle bilden.
- Falls Sie Untergestelle oder Standfüße verwenden möchten, verwenden Sie nur solche, die vom Hersteller empfohlen werden.
- Stellen Sie die Lautsprecher nicht in der Nähe von Wärmequellen auf (z. B. Heizkörper, Öfen, sonstige wärmespendende Geräte, wie Verstärker etc.).
- Benutzen Sie die Lautsprecher nicht in explosionsgefährdeter Umgebung.
- Sorgen Sie auch bei Lagerung der Lautsprecher dafür, dass sie sicher stehen und nicht herunter- oder umgerissen werden können.

### **Kinder können sich beim Spielen in der Verpackungsfolie verfangen und darin ersticken.**

- Lassen Sie Kinder nicht mit den Verpackungsfolien spielen. Es besteht Erstickungsgefahr.
- Achten Sie darauf, dass Kinder keine kleinen Teile aus dem Gerät entnehmen oder vom Gerät abziehen. Sie könnten die Teile verschlucken und daran ersticken.



### **Dauerhaftes Hören mit hoher Lautstärke kann zu Gehörschäden führen.**

- Beugen Sie Gesundheitsschäden vor und vermeiden Sie das Hören bei großem Lautstärkepegel über lange Zeiträume.
- Halten Sie bei hohen Lautstärken immer einen gewissen Abstand zum Gerät und nie Ihre Ohren direkt an den Lautsprecher.
- Wenn ein Verstärker auf volle Lautstärke eingestellt ist, kann ein sehr hoher Schalldruck entstehen. Neben organischen Schäden können dadurch auch psychologische Folgen auftreten. Besonders gefährdet sind Kinder und Haustiere. Stellen Sie den Lautstärkeregler Ihres Signalquellgeräts vor dem Einschalten auf einen niedrigen Pegel ein.

### **Unsachgemäßer Umgang mit dem Gerät kann zu Beschädigung oder zum Brand führen.**

- Stellen Sie keine offenen Brandquellen wie brennende Kerzen oder Ähnliches auf die Lautsprecher.
- Sorgen Sie für ausreichende Lüftung.
- Setzen Sie die Lautsprecher nicht der direkten Sonne aus.
- Verwenden Sie die Lautsprecher nur in Innenräumen.
- Betreiben Sie die Lautsprecher nicht in Feuchträumen, und schützen Sie sie vor Tropf- und Spritzwasser. Achten Sie auch darauf, dass keine Vasen oder andere mit Flüssigkeit gefüllten Gefäße auf den Lautsprechern oder in deren Nähe stehen, damit keine Flüssigkeit in das Gehäuse gelangt.

- ① 4 x Satelliten-Lautsprecher CUB 2 FR 15
- ② 1 x Center-Lautsprecher CUB 2 C 15
- ③ 6x Dämpfungsmatte

**i** Prüfen Sie, ob die Lieferung vollständig und unbeschädigt ist. Bei Schäden, den Artikel nicht in Betrieb nehmen, sondern unseren Service kontaktieren.

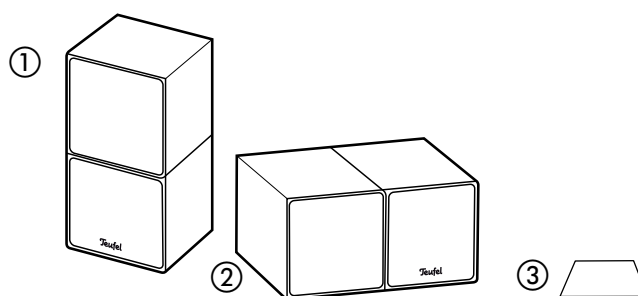

## Aufstellen der Lautsprecher

**i** Umfangreiche Hinweise zur korrekten Aufstellung finden Sie auch auf unserer Webseite [www.teufel.de](http://www.teufel.de) oder [www.teufelaudio.com](http://www.teufelaudio.com).

Optimal auf die Lautsprecher abgestimmte Standfüße können Sie in unserem Webshop bestellen.

- Wählen Sie einen stabilen, ebenen Untergrund bzw. eine geeignete Wand.
- Sorgen Sie für eine trockene, staubfreie Umgebung.
- Vermeiden Sie die Nähe von Wärmequellen und direkte Sonneneinstrahlung.
- Stellen Sie keine schweren Gegenstände auf die Kabel oder die Lautsprecher.

### Aufstellung

Die folgenden Angaben beziehen sich auf das „ideale Heimkino“, in dem der Zuschauer bzw. -hörer mit ausreichendem Abstand zentral vor dem Bildschirm bzw. der Leinwand sitzt (siehe nachfolgende Grafik) und sich keine Gegenstände (Tische o.Ä.) dazwischen befinden. Doch leider erlauben der Raum, die Einrichtung oder andere Gegebenheiten nicht immer eine derart optimale Platzierung. Moderne Software in den Zuspieldgeräten bietet vielfältige Möglichkeiten, etwaige Abstriche in der Aufstellung elektronisch zu kompensieren. Generell gilt die Regel: Stets können Sie auf Basis unserer Empfehlungen experimentieren, was in Ihren Räumlichkeiten akustisch und optisch am besten funktioniert. Lassen Sie Ihre Ohren (und Augen) entscheiden!

### Dämpfungsmatten anbringen

- Kleben Sie je 1 Dämpfungsmatte ③ auf die Unterseite der Lautsprecher CUB 2 FR 15 und 2 Dämpfungsmatten ③ unter die lange Seite des Centers CUB 2 C 15.

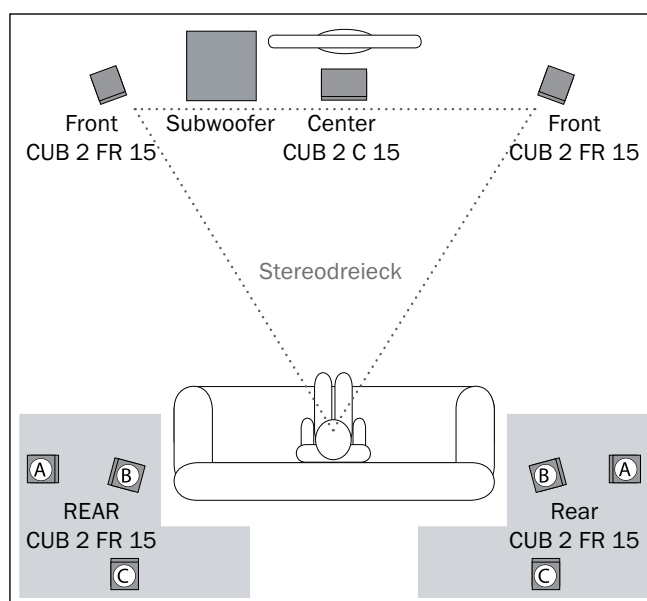

### Rear-Lautsprecher

- Positionieren Sie die Rear-Lautsprecher innerhalb der grauen Bereiche.
- Die Rear-Lautsprecher werden seitlich oder rückwärtig vom Zuhörer in einer Höhe von 1,20 m bis 2,10 m aufgestellt oder aufgehängt.
- Die optimale Position liegt links und rechts seitlich um ca. 20 Grad versetzt von der Parallelposition zum Hörer (A).
- Empfehlenswert ist es stets, dass die Entfernung der Rear-Speaker zum Hörplatz 1 m überschreitet. Wenn Sie aber näher sitzen (müssen), sorgen Sie bitte dafür, dass die Frontseite der Box Sie nicht direkt anstrahlt, sondern durch Anwinkeln des Lautsprechers dieser eher zur Wand hin ausgerichtet wird (B). Oder erzeugen Sie eine größere Entfernung indem Sie die Boxen höher als 1,20 m positionieren (z.B. auch an der Decke) oder weiter entfernt aufstellen (C).

## Center-Lautsprecher

- Den Center-Lautsprecher stellen Sie mittig direkt unter oder über dem Bildschirm bzw. der Leinwand auf.

## Front-Lautsprecher

- Die Front-Lautsprecher werden rechts und links vom Bildschirm aufgestellt oder in einer Höhe von ca. 80 bis 160 cm aufgehängt.
- Sie sollten etwa in einer Linie mit dem Center-Lautsprecher stehen und mit dem Zuhörer ein möglichst gleichseitiges Dreieck bilden – das sogenannte Stereodreieck (Entfernung zum Hörer = Entfernung zwischen den Lautsprechern).
- Die Lautsprecher sollten gerade in den Raum oder leicht auf den Zuhörer ausgerichtet sein.

## Wandmontage

### HINWEIS

**Unsachgemäße Montage kann Schäden verursachen.**

- Sorgen Sie dafür, dass eine eventuelle Wandmontage fachmännisch durchgeführt wird.
- Vergewissern Sie sich der Tragfähigkeit der Wände und verwenden Sie zur Befestigung nur geeignete Schrauben und Dübel. Sollten Sie sich bei der Auswahl nicht sicher sein, lassen Sie sich durch einen Fachmann beraten.
- Stellen Sie vor dem Bohren der Löcher mit einem Metalldetektor sicher, dass sich keine Leitungen innerhalb des Bohrbereichs befinden.

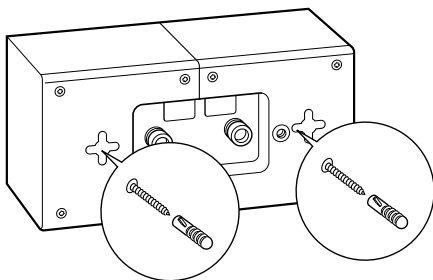

- Hängen Sie die Lautsprecher mithilfe der Schlüsselloch-Öffnungen in der Lautsprecherrückseite und der zuvor montierten Schrauben an der Wand auf.

## Montage eines Wandhalters oder Standfußes

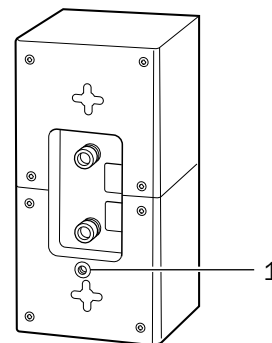

Für die Montage eines Wandhalters oder Standfußes ist die Gewindebohrung **1** vorgesehen. Passende Artikel hierfür finden Sie in unserem Webshop.

# Anschließen der Lautsprecher

## **VORSICHT**

Verlegen Sie die Lautsprecherkabel so, dass sie keine Stolperfallen bilden.

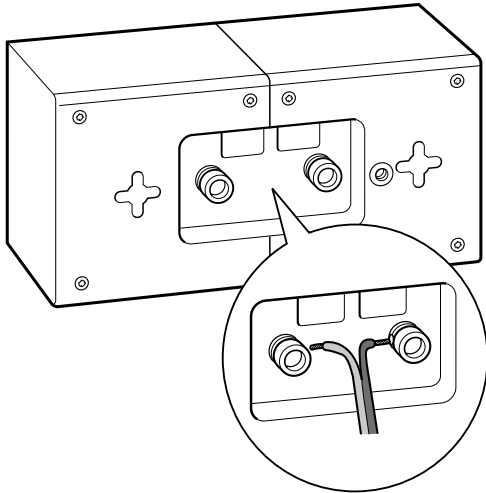

- An der Rückseite des Lautsprecher befindet sich das Anschlussterminal mit 2 Polklemmen. Hier können Sie die Lautsprecherkabel direkt oder mittels Bananensteckern oder Kabelschuhen aus unserem Sortiment anschließen. Die Klemmen sind rot (+) und schwarz (-) markiert.

## **i Achten Sie auf die korrekte Polung!**

Verbinden Sie jeweils die Klemmen gleicher Farbe miteinander, anderenfalls leidet die Klangqualität. Die Lautsprecheranschlüsse Ihres Verstärkers sollten ähnlich markiert sein. Die einzelnen Adern der Lautsprecherkabel sind durch unterschiedliche Farben oder Formen gekennzeichnet.

1. Schalten Sie Ihren AV-Receiver/Mehrkanal-Aktiv-Subwoofer aus.
2. Verlegen Sie Lautsprecherkabel von jedem Lautsprecher zu Ihrem AV-Receiver/Mehrkanal-Aktiv-Subwoofer. Falls Ihre Lautsprecherkabel nicht lang genug sein sollten, bestellen Sie weitere hochwertige Doppellitze mit gekennzeichneten Adern auf unserer Website im Bereich Zubehör.

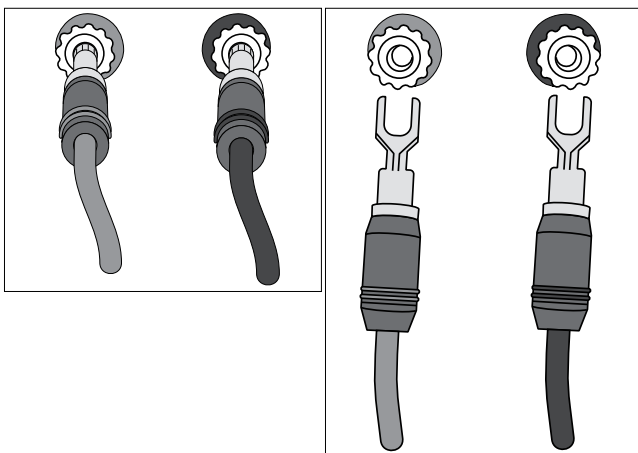

3. Wenn Sie Lautsprecherkabel mit Bananensteckern oder Kabelschuhen aus unserem Sortiment verwenden, stecken Sie die Bananenstecker einfach in die gleichfarbigen Anschlussklemmen. Kabelschuhe werden unter die Klemmen geschoben und angeklemt.

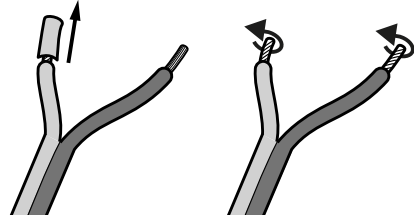

4. Falls Sie steckerlose Lautsprecher-Litze einsetzen, teilen Sie die Litze an beiden Enden auf etwa 30 mm und entfernen Sie jeweils ca. 10 mm der Isolierung. Verdrehen Sie die Litze, damit keine Adern herausstehen.

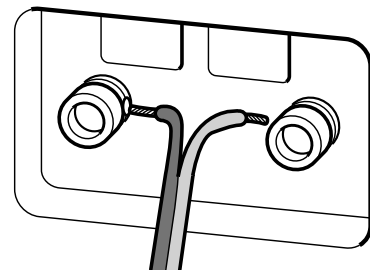

5. Drehen Sie die Anschlussklemme gegen den Uhrzeigersinn los. Führen Sie das abisolierte Kabelende in das nun sichtbare Loch ein. Drehen Sie die Klemme im Uhrzeigersinn zu. Damit ist das Kabel festgeklemt.
6. Schließen Sie das andere Ende der Lautsprecherkabel an Ihren Verstärker/AV-Receiver an. Hinweise dazu sollten Sie in der Gebrauchsanleitung des Gerätes finden.
7. Schalten Sie Ihren Verstärker/AV-Receiver wieder ein.

## **Trennfrequenz**

- Betreiben Sie die Satelliten nicht als Vollbereichslautsprecher.
- Wir empfehlen Ihnen, am AV-Receiver eine Trennfrequenz von 200 Hz einzustellen. Je nach klanglichen Vorlieben und räumlichen Gegebenheiten können Sie aber auch einen Wert im Bereich von 150 Hz bis 250 Hz wählen.
- Bitte beachten Sie unbedingt die Hinweise in der Gebrauchsanleitung Ihres AV-Receivers.

# Reinigung und Pflege

## HINWEIS

**Falsches Reinigungsmittel kann die wertvolle Oberfläche beschädigen.**

– Verwenden Sie auf keinen Fall scharfe Reiniger, Spiritus, Verdünner, Benzin oder Ähnliches. Solche Reinigungsmittel können die empfindliche Gehäuseoberfläche beschädigen

- Entfernen Sie Staub oder leichte Verschmutzungen am besten mit einem trockenen, geschmeidigen Ledertuch.
- Reiben Sie stärkere Verschmutzung mit einem feuchten Tuch ab. Verwenden Sie möglichst nur klares Wasser ohne Reinigungszusätze. Bei hartnäckigen Flecken können Sie mildes Seifenwasser verwenden. Sorgen Sie dafür, dass keine Flüssigkeit in die Lautsprecher eindringt.
- Wischen Sie die Flächen anschließend sofort mit einem weichen Tuch ohne Druck trocken.

# Hilfe bei Störungen

Die folgenden Hinweise sollen Ihnen helfen, Störungen zu beseitigen. Sollte dies nicht gelingen, helfen Ihnen sicherlich unsere ausführlichen FAQs auf unserer Website weiter. Ansonsten nehmen Sie bitte Kontakt mit unserer Hotline auf (siehe Seite 1). Beachten Sie die Garantiehinweise.

Störung	Mögliche Ursache	Abhilfe
Die Wiedergabe ist verwascht.	Grundsätzlich sind die Lautsprecher sehr rauscharm. Meist „entlarvt“ das im Hochtonbereich sehr gut auflösende Boxensystem die mangelhafte Qualität einer Signalquelle (z. B. von MP3-Dateien).	Sorgen Sie dafür, dass von der Quelle ein einwandfreies Signal gesendet wird.
Der Klang wirkt flau.	Lautsprecher verpolt angeschlossen.	Prüfen Sie den korrekten Anschluss der Kabel aller Lautsprecher.



## Altgeräte dürfen nicht in den Hausmüll!

Sollte das Gerät einmal nicht mehr benutzt werden können, so ist jeder Verbraucher gesetzlich verpflichtet, Altgeräte getrennt vom Hausmüll z.B. bei einer Sammelstelle seiner Gemeinde/ seines

Stadtteils abzugeben. Damit wird gewährleistet, dass die Altgeräte fachgerecht verwertet und negative Auswirkungen auf die Umwelt vermieden werden.

Deshalb sind Elektrogeräte mit dem abgebildeten Symbol gekennzeichnet.

## Technische Daten

---

Maße (BxHxT)	95×188×95 mm <sup>*)</sup>
Gewicht	1,4 kg
Impedanz	4–8 Ohm
	<sup>*)</sup> Gemessen mit dem Gitter beträgt die Tiefe 97 mm

Weitere Technische Daten finden Sie auf unserer Website. Technische Änderungen vorbehalten!

**Lautsprecher Teufel GmbH**

BIKINI Berlin

Budapester Straße 44

10787 Berlin (Germany)

**[www.teufel.de](http://www.teufel.de) / [www.teufelaudio.com](http://www.teufelaudio.com)**

Tel.: +49 (0)30 / 300 9 300

Fax: +49 (0)30 / 300 930 930

**Teufel**